

CUSTOM VKP80III-ФА

Версия для печати больше не поддерживается и может содержать ошибки обработки. Обновите закладки браузера и используйте вместо этого функцию печати браузера по умолчанию.



Содержание

Описание

Характеристики

Размеры

Ошибки



CUSTOM VKP80III-ФА



CUSTOM VKP80III-ФА

Описание

ККТ VKP80III-ФА разработана на базе самого популярного и компактного принтера для терминалов самообслуживания. Подходит для встраивания в терминалы самообслуживания любого дизайна: отдельный держатель бумаги, устанавливаемый в различных положениях, эргономичная заправка бумаги с любой стороны киоска, установка ФН с любой стороны ККТ.

- Соответствует всем требованиям законодательства РФ
- Наличие в реестре ККТ ФНС России
- Бесплатное обновление ПО
- Поддержка ФФД 1.05, 1.1, 1.2
- Масштабируемые шрифты для печати номеров электронной очереди
- Удаленное обновление прошивок
- Рекомендовано к применению компанией «Честный знак»
- Посадочные места идентичны с CUSTOM VKP80II

Дополнительные возможности:

- Шрифты: 5 видов шрифтов с возможностью масштабирования для электронной очереди
- Гибкая настройка шаблонов чека: да
- Поддержка графического режима: да

Датчики: закончившаяся бумага (присутствие билета), выход бумаги, открыта крышка принтера, почти закончившаяся бумага на внешнем держателе рулона бумаги, температура печатающей головки VeriNotch: подвижный датчик notch/black mark не на стороне термо; TopNotch опционно

Дополнительный кабель для датчика окончания бумаги, который может использоваться при установке держателя рулона под 90° с правой стороны

Характеристики

Метод печати	Фиксированная термоголовка
Среднее потребление	1А (12,5% заполнения)
Количество точек	8 точек/мм
Разрешение	203 dpi / улучшенное качество печати
Скорость печати (мм / сек)	200 мм/сек
Наборы символов	PC437, PC850, PC860, PC863, PC865, PC858
Стили шрифтов	обычный, от 1x до 8x в высоту и ширину, перевернутый, подчеркнутый, курсив, полужирный
Ширина бумаги	82.5 мм
Плотность бумаги	от 60 до 110 г/м ²
Размеры рулона	макс 180мм
Срок службы печатающей головки	100км / 100 MI импульсов
Ресурс автоотрезчика	1.000.000 отрезов
RS232	Да
USB	2.0
ETHERNET	Да
Эмуляция	CUSTOM/POS
Буфер данных	16 Кб текст / 1МВ графика
Флэш-память	5 MB (из которых 1MB используется пользователем)
Драйвер	Win XP, Vista, 7, 8; Драйвер (C.U.P.S.) для Linux 32/64 бит
Утилиты для редактирования шрифтов и логотипов	CustomPowerTool; PrinterSet
Питание	24 Vdc±10%
Среднее время безотказной работы	450.000 часов (электронная плата)
Вес	0.8 кг
Размер (ШxВxГ), мм	143,5 x 76,4 x 116
Рабочая температура	-20°C + 70°C

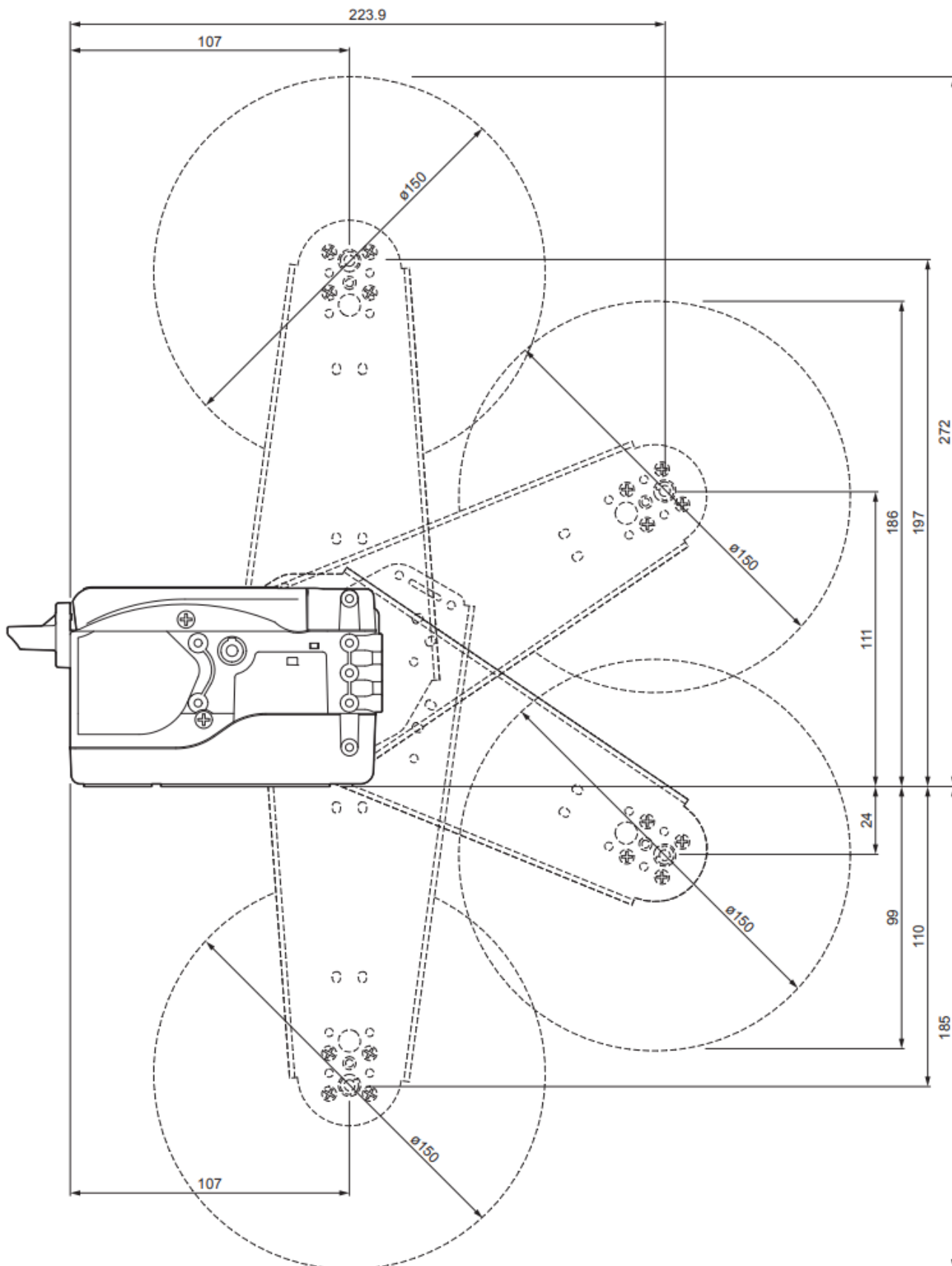

Размеры







VKP80III-ФА Размеры

Ошибки

ПЕРЕДНИЙ ИНДИКАТОР СОСТОЯНИЯ

-		ВЫКЛ	УСТРОЙСТВО ВЫКЛЮЧЕНО
ОРАНЖЕВЫЙ			ПРИ ВЫДАЧЕ ЧЕКА

БОКОВОЙ ИНДИКАТОР СОСТОЯНИЯ

-		ВЫКЛ	УСТРОЙСТВО ВЫКЛЮЧЕНО
ЗЕЛЁНЫЙ		ВКЛ	УСТРОЙСТВО ВКЛЮЧЕНО: ОШИБОК НЕТ
ОРАНЖЕВЫЙ		x2	ПЕРЕГРЕВ ТЕРМОПЕЧАТАЮЩЕЙ ГОЛОВКИ
		x3	БУМАГА ЗАКОНЧИЛАСЬ
		x4	ЗАМЯТИЕ БУМАГИ
		x5	НЕПРАВИЛЬНОЕ НАПРЯЖЕНИЕ ИСТОЧНИКА ПИТАНИЯ
		x6	ОТКРЫТА КРЫШКА
		КРАСНЫЙ	
x2	ОШИБКА ШТОРКИ		
x3	ОШИБКА RAM ПАМЯТИ		
x4	ОШИБКА MICRO SD КАРТЫ		
x5	ОШИБКА АВТООТРЕЗЧИКА		

Ошибки ККТ CUSTOM VKP80III-ФА

<https://link.customwiki.ru/VKP80>

Источник — http://customwiki.ru/index.php?title=CUSTOM_VKP80III-ФА&oldid=1349

Эта страница в последний раз была отредактирована 21 января 2026 в 14:55.